

I 127 TP BAROQUE 500

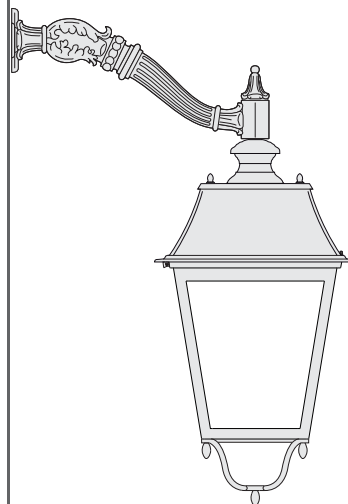

I 127 BP BAROQUE 500

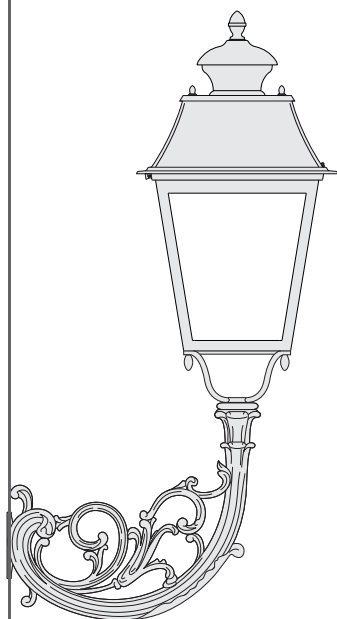

I 128 TP ARABESCATO 500

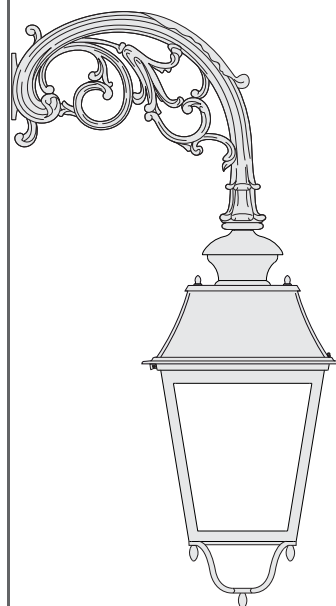

I 128 BP ARABESCATO 500

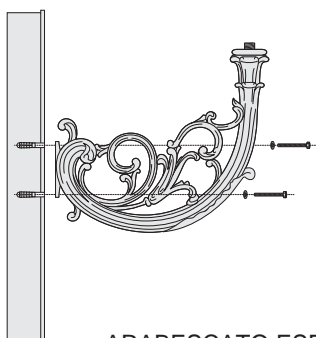

ARABESCATO ESPLOSO

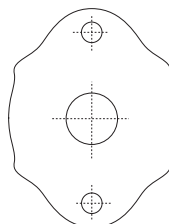

PIASTRA BAROQUE

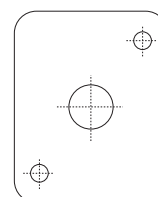

PIASTRA ARABESCATATA

Braccetti in Fusione di Alluminio

TAGLIAFICO
lighting

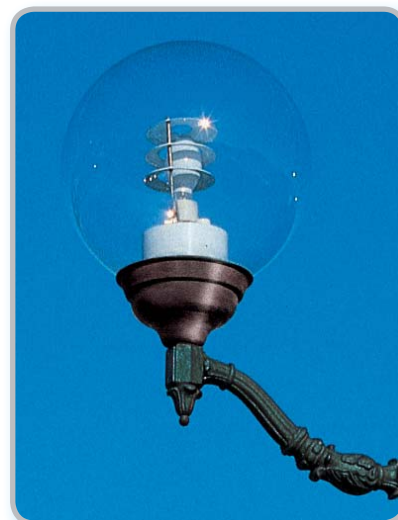

Eleganti sostegni di forma slanciata e decoro ricercato, fusi in unico getto di alluminio. Un'anima in ferro è affogata direttamente nella fusione, rinforzando la struttura della mensola. Il passaggio dei cavi elettrici avviene all'interno del corno. Fissaggio a muro con perni in acciaio inox e tasselli ad espansione.

| Art. | Serie | ↔ | ↑ | Art. | Serie | ↔ | ↑ |
|----------|----------------|-----|-----|----------|----------------|-----|-----|
| I 127 TP | BAROQUE 500 | 500 | 280 | I 127 BP | BAROQUE 500 | 500 | 280 |
| I 128 TP | ARABESCATO 500 | 500 | 420 | I 128 BP | ARABESCATO 500 | 500 | 420 |

TP - per l'installazione di lanterne portate con attacco a testapalo.

BP - per l'installazione di lanterne con attacco a sospensione.

La posa in opera avviene fissando la piastra al muro con perni e tasselli ad espansione in acciaio inox A2.

Tutta la viteria di complemento è in acciaio inox A2.

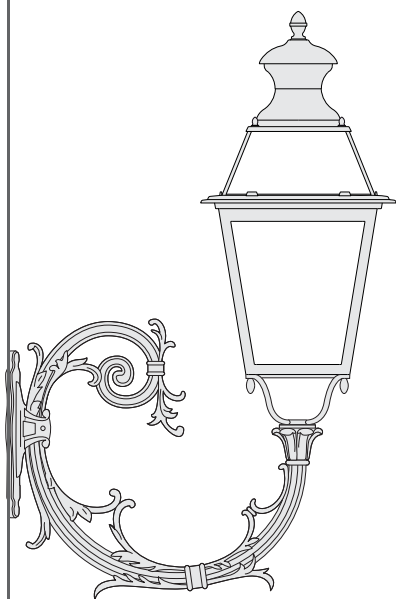

I 129 TP PALLAVICINI 650

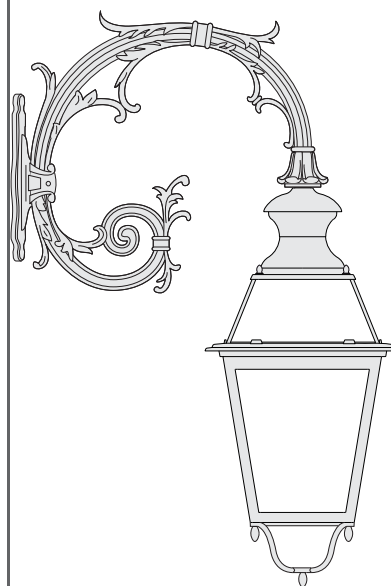

I 129 BP PALLAVICINI 650

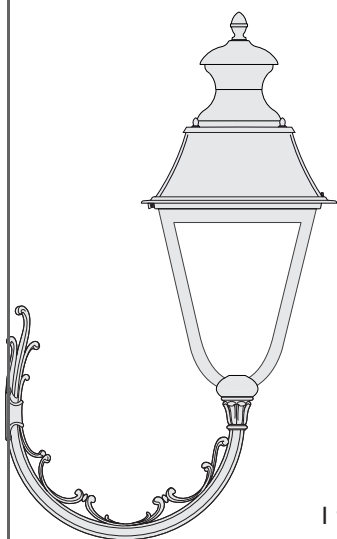

I 150 TP FLOWER 500

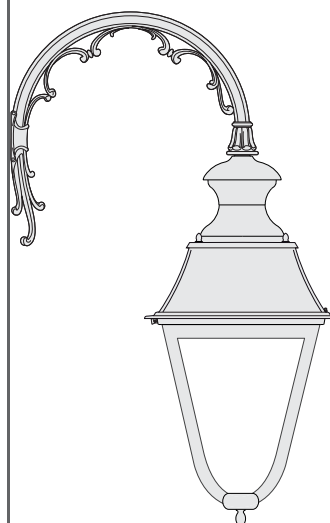

I 150 BP FLOWER 500

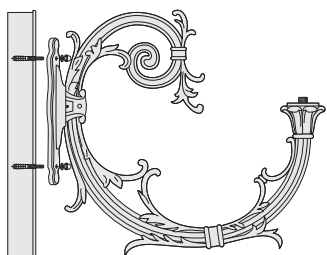

PALLAVICINI ESPLOSO

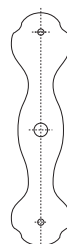

PIASTRA PALLAVICINI

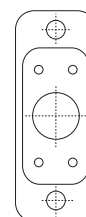

PIASTRA FLOWER



Eleganti sostegni di forma slanciata e decoro ricercato, fusi in unico getto di alluminio. Un'anima in ferro è affogata direttamente nella fusione, rinforzando la struttura della mensola. Il passaggio dei cavi elettrici avviene all'interno del corno. Fissaggio a muro con perni in acciaio inox e tasselli ad espansione.

| Art. | Serie | ↔ | ↑ | Art. | Serie | ↔ | ↑ |
|----------|-----------------|-----|-----|----------|-----------------|-----|-----|
| I 129 TP | PALLAVICINI 650 | 650 | 580 | I 129 BP | PALLAVICINI 650 | 650 | 580 |
| I 150 TP | FLOWER 500 | 540 | 480 | I 150 BP | FLOWER 500 | 540 | 480 |

TP - per l'installazione di lanterne portate con attacco a testapalo.

BP - per l'installazione di lanterne con attacco a sospensione.

La posa in opera avviene fissando la piastra al muro con perni e tasselli ad espansione in acciaio inox A2.

Tutta la viteria di complemento è in acciaio inox A2.